



SWIMTRAINER



SWIM ACADEMY
FREDS

Europas **beste** und **qualitätsgeprüfte** Hotels für **Familienurlaub** mit Betreuung
Europe's best, quality-inspected family holiday hotels offering child care



Spielen im Urlaub – Schwimmen lernen mit FRED'S SWIM ACADEMY
Holiday fun and games - learn to swim with FRED'S SWIM ACADEMY



D A S O R I G I N A L
KinderHotels®
☺☺☺☺☺
www.kinderhotels.com



1



**WARNUNG! WARNING! ATENCION! AVERTISSEMENT! ATTENTION! ATENÇÃO!
ПРЕДУПРЕЖДЕНИЕ! OPOZORILO! UWAGA! DÈMESIO! WAARSCHUWINGEN!
ADVARSEL! تحذير! VÝSTRAHA! VAROVANÍ! 경고! 警告! ΠΡΟΣΟΧΗ! UYARI!**

1a



1b

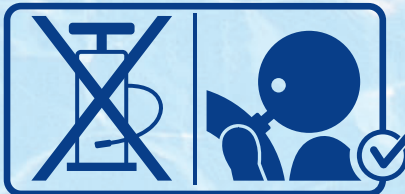

1c

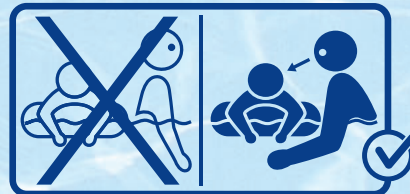

1d



1e

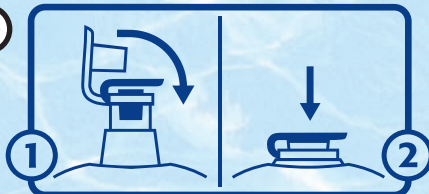

1f

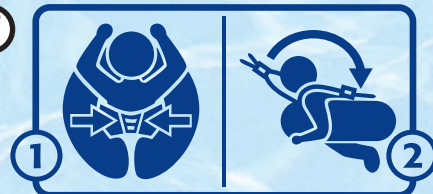

1g

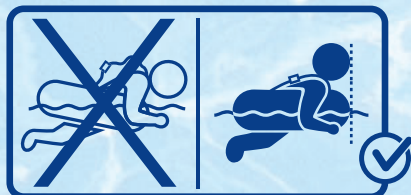

1h

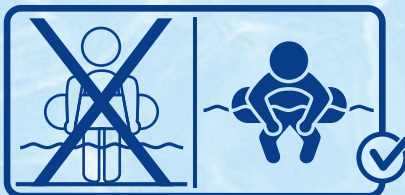

1i

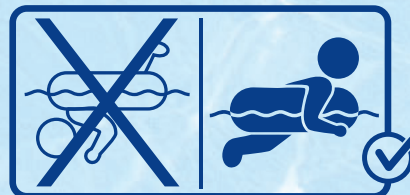

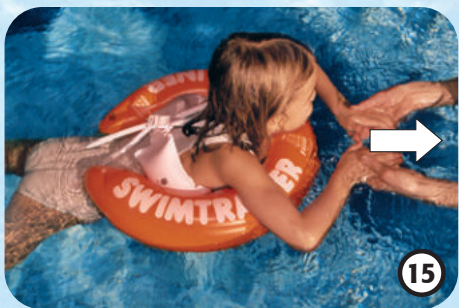
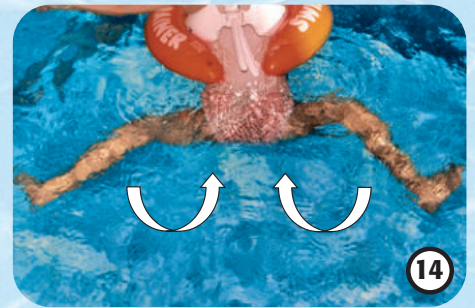
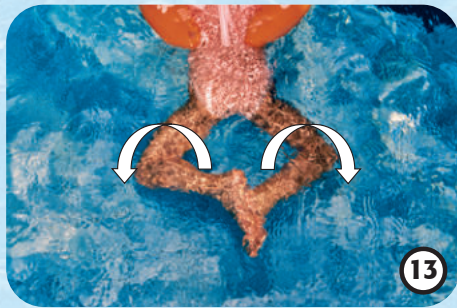
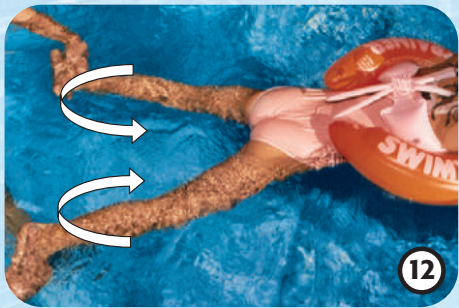
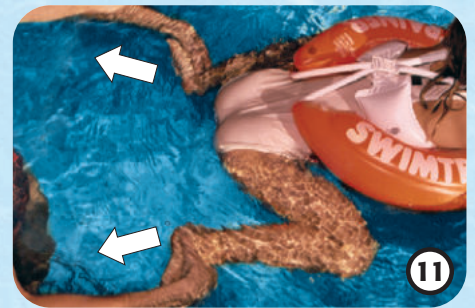



www.swimtrainer.com



Lieve ouders,

Hartelijk bedankt, dat U de voorkeur voor de aankoop van onze SWIMTRAINER „Classic“ heeft gegeven. Bij onze SWIMTRAINER „Classic“ handelt het zich om een speciaal in onze zwemscholen geconcipeerde zwemhulp. Deze ontstond naar de devies „met veiligheid meer plezier“. In het eerste gedeelte verklaren wij U het gebruik van de SWIMTRAINER „Classic“. In het tweede gedeelte volgt dan de aanwijzing om te leren zwemmen. Zo kunt Uw kind zelf van een niet-zwemmer tot iemand die zijn eerste zwemexamen heeft afgelegd, ondersteunen. Wij wensen U en Uw kind veel plezier en succes met onze gepatenteerde zwem-leer-hulp. Uw FRED'S SWIM ACADEMY

EN 13138-1: 2021			
	rood	oranje	geel
	6-18 kg 13-40 lbs	15-30 kg 33-65 lbs	20-36 kg 45-80 lbs
	✓	✓	✓

Waarschuwingen

1

1. Lees eerst de instructies!
- 1a. Geen bescherming tegen verdrinken
- 1b. Blaas de luchtkamers op via de mond!
- 1c. Uitsluitend onder vakkundig toezicht gebruiken!
- 1d. Luchtkamers volledig opblazen!
- 1e. Ventielen sluiten en indrukken!
- 1f. Zie punt 3 tot en met 6
- 1g.-1i. Zwemhouding in de Swimtrainer

Leren van de beenbeweging in de oranje band

11 12

Begeeft U zich achter Uw kind en omvat U zijn voeten zo, dat zich Uw duimen aan de buitenkant van de voet/voetool bevinden. Let U erop, dat de tenen naar buiten tonen, zodat de afstootkracht effectief kan worden benut. Eerst de benen buigen, dan de benen schuin naar achter uitstreken, benen sluiten, en weer buigen.

Bij het technisch juiste borstzwemmen zijn de benen de „motor“. Deze beweging daarom herhaaldelijk herhalen.

Oefenen van de beenbeweging

13 14

Uw kind zal aanvankelijk slechts de beenbeweging oefenen, omdat deze beweging de basis voor een zwemmen zonder grote inspanning vormt. Let U 't best vanaf de rand van het bassin erop, dat de tenen bij de afstootbeweging naar buiten tonen. Toon Uw kind tussendoor altijd weer de beenbeweging. Uw kind moet de-zee beenbeweging zo lang oefenen tot het deze beweging automatisch uitvoert. Eerst dan is het ogenblik gekomen, dat Uw kind ook de armbeweging moet leren.

Leren van de armbeweging

15 16

Stelt U zich voor Uw kind in het water. Uw handpalmen tonen naar boven. Uw kind moet zijn handen met gesloten, uitgestrekte vingers op Uw handen leggen. U begint daarmee, dat de handen van Uw kind zich in de buurt van de band beroeren, armen uitstreken, naar buiten heen een halve cirkelvormige beweging uitvoeren. Let U erop, dat de vingers van Uw kind daarbij gestrekt blijven. Daarvoor houdt U de handen van Uw kind precies zoals afgebeeld.

Technische omschrijving

2

- | | |
|------------------------|------------------------------|
| 2 a. Binnenkamer | 2 e. Lichaamaanpassingsdelen |
| 2 b. Buitenkamer | 2 f. Snelsluiting |
| 2 c. Buikdeel | 2 g. Snelsluiting |
| 2 d. Veiligheidsgordel | 2 h. Ventielen |

Opblazen van de SWIMTRAINER „Classic“

Blaas U vooreerst de witte luchtkamers op. Aansluitend blaas U vooreerst de binnenste (2 a) en dan de buitenste kamer (2 b) van de band op. Vergeet U alstublieft niet het sluiten en verzinken van de ventielen. De SWIMTRAINER „Classic“ is juist opgeblazen, wanneer geen plooivorming aan de ring is te zien. De aanpassing aan de lichaamsomvang van het kind gebeurt door luchtafblazen aan de beide lichaamaanpassingsdelen.

Aanleggen van de SWIMTRAINER bij baby's

3 4

Het aan- en afleggen van de opgeblazen band gebeurt in het droge. Legt Uw baby in buikpositie in de band. De kin ligt daarbij op het kikvors-logo (1g), de beide einden van de ring sluiten over het achterste. Dan sluit U afsluiting van de beide lichaamaanpassingsdelen (2f). Doe nu de veiligheidsgordel over het hoofd, pas de lengte van de veiligheidsgordel aan en sluit deze in de snelsluiting (2g). Uittrekken in omgekeerde volgorde.

Aanleggen van de SWIMTRAINER bij kinderen

5 6

Het aan- en afleggen van de opgeblazen band gebeurt al staande. Legt U het kind de veiligheidsgordel van voor over het hoofd. Gaat U nu achter Uw kind. Het kind moet zijn armen naar boven steken. Trekt U de beide lichaamaanpassingsdelen zijdelings aan het kind voorbij en sluit U de afsluiting (2f). De kin moet zich in de hoogte van het kikvorslogo neevinden (1g). Doe nu de veiligheidsgordel over het

hoofd, pas de lengte van de veiligheidsgordel aan en sluit deze in de snelsluiting (2g). Uittrekken in omgekeerde volgorde.

De aangeboren kikvors-reflex bij baby's

Baby's worden met de zogenaamde kikvors-reflex geboren, waarmee zij zich zelfstandig in onze SWIMTRAINER „Classic“ rood in het water kunnen voortbewegen. Deze gaat gedurende het le-ren lopen meestal verloren. Met de SWIMTRAINER „Classic“ kunt Uw kind daarbij helpen, dat het deze reflex niet verliest resp. het deze weer nieuw leert en behoudt. Daardoor leert Uw kind later het borstzwemmen gemakkelijker.

Beenbeweging van de baby's/kleuters

7 8

Begeeft U zich achter Uw kind en omvat U zijn voeten. Buigt en strekt U meermaals de ontspannen benen van Uw kind. Let U erop, dat de tenen naar buiten zijn gericht. Bij ieder strekken/af-stoten „kikvors“ roepen. Dit altijd weer tussen het spelen herhalen. Uw kind zal weldra begrijpen: „kikvors“ = afstoten. Later moet Uw kind bij iedere „kikvors“-roep zelf in het water afstootbewegingen uitvoeren.

Voorstellen voor spelen bij de baby's

9 10

Lok Uw baby met een speelgoed, dat het de kikvors-reflex uit eigen beweging uitoefent. Laat Uw kind het speelgoed bereiken en herhaalt U de oefening. Uw baby leert snel de benen gedooled in te zetten. U kunt bijv. met een kleine gieter water op de rug van Uw baby gieten. Door deze prikkel aan de heel gevoelige rug trappelen de meeste baby's en bewegen zich zelfstandig voorwaarts.

Coördinatie van de arm- en beenbeweging

17 18

Om het beste overzicht te krijgen begeeft U zich hiervoor uit het bassin, Zodra U bemerkt, dat Uw kind de benen wil uitstreken roept U „Voor“ of „Strek je“ – en dat in het begin bij iedere herhaling. Zo leert Uw kind de coördinatie het eenvoudigst. Deze oefening moet meermaals worden herhaald. Aansluitend raden wij U aan, de gele band te gebruiken. Deze biedt bij gelijke stabiliteit minder stijfkracht en meer bewegingsvrijheid.

Overgang tot het vrije zwemmen

19 20

Uw kind moet de arm- en beenbeweging zo lang oefenen tot de coördinatie is gestabiliseerd. **Belangrijk is een rustige beweging en een rustige ademhaling.**

Aanwijzingen van de producent

De ventielen van de SWIMTRAINER „Classic“ beantwoorden aan de Europese veiligheidsnormen. Bij een passende binnendruk verhindert het terugslagventiel, dat plotseling lucht uit de kamer kan ontsnappen. Het terugslagventiel kan door verpakking en transport de exacte pasvorm verliezen. Dit gebrek corrigeert zich na een herhaald gebruik vanzelf. Reinigen van de zwembandjes uitsluitend met water. Controleer regelmatig op slijtage en lekkages. De zwembandjes altijd droog en onopgeblazen opbergen. Blaas de luchtkamers op via de mond. In geval van verlies van lucht en/of schade het product niet langer gebruiken. Niet gebruiken in ondiep water. Niet kauwen en/of bijten op het product – Verstikkingsgevaar!

De SWIMTRAINER „Classic“ is niet voor het in het water springen geconcipeerd.

Garantie/levensduur

De garantieperiode is 6 maanden, die begint met de datum van aankoop. De levensduur is 5 jaar, die begint met de productiedatum. Er worden alleen gebreken geaccepteerd, die aantoonbaar op materiaal- of productiefouten berusten. Het recht op vervanging vervalt, wanneer het gebruik aan een ondeskundig gebruik, aan een niet-naleving van de gebruiksaanwijzing of aan een opzettelijke vernietiging is toe te schrijven. Gebeurt de reclamatie ten onrechte, is de producent gerechtigd, voor de controle en de verzending een vergoeding te berekenen.

Niet-aanspraak op garantievergoeding

Op grond van het geringe volume in het buikdeel kan de lucht bij een geopend ventiel ontsnappen. Dit is geen productiefout en kan daarom niet worden gereclameerd. Scheurt een naad aantoonbaar door in het water springen, vervalt de aanspraak op garantie. Door productietoleranties kan het voorkomen, dat een afsluiting niet onmiddellijk sluit. Drukt U in dit geval het afsluitplaatje zo lang met de duim naar boven, tot de afsluiting aansluitend hoorbaar inklinkt.

Certificeerplaatsen

- De verpakking beantwoordt de richtlijnen van het „Groene punt“
- De naam van de directie: VERORDENING (EU) 2016/425 VAN HET EUROPEES PARLEMENT
- Keuringsdienst: TÜV SÜD Danmark ApS Strandvejen 125, 2900 Hellerup
- Het produkt beantwoordt aan de EN 13138-1: 2021
- Conformiteitsverklaring: www.swimtrainer.com/EU-konform

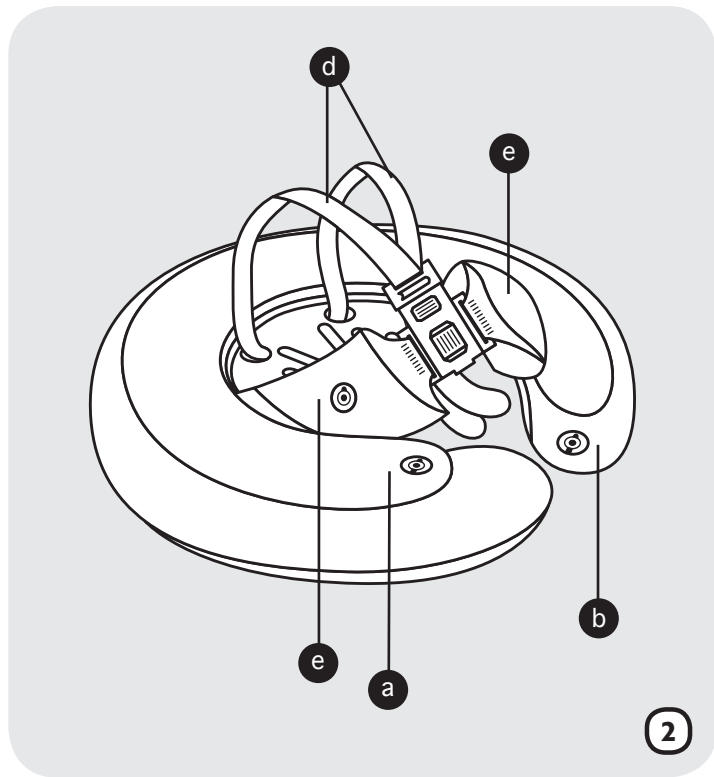
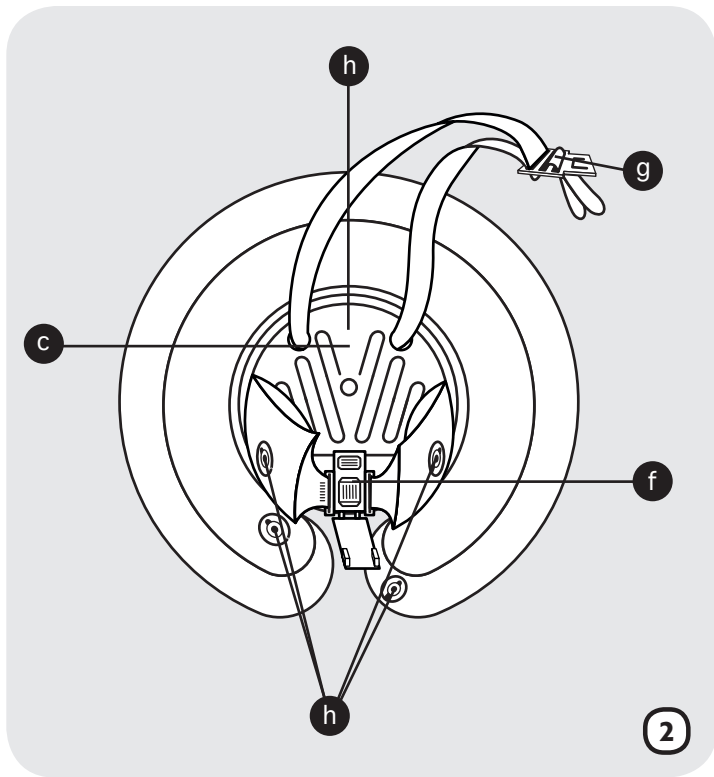



Herausgeber/Publisher

Germany – Head Office
FREDS SWIM ACADEMY GmbH

Josef-Kronthaler-Straße 14
86157 Augsburg

☎ +49 821 579242
office@swimtrainer.com

Die Kontaktdetails unserer Importeure finden Sie unter:
You will find the contact-details of our importers here:
Aqui encontrara mayor informacion acerca de nuestros importadores:

www.freds-swim-academy.com/kontakt

