



# SWIMTRAINER



SWIM ACADEMY  
**FREDS**

Europas **beste** und **qualitätsgeprüfte** Hotels für **Familienurlaub** mit Betreuung  
Europe's best, quality-inspected family holiday hotels offering child care



**Spielen im Urlaub – Schwimmen lernen mit FRED'S SWIM ACADEMY**  
**Holiday fun and games - learn to swim with FRED'S SWIM ACADEMY**



D A S O R I G I N A L  
**KinderHotels®**  
☺☺☺☺☺  
[www.kinderhotels.com](http://www.kinderhotels.com)



1



**WARNUNG! WARNING! ATENCION! AVERTISSEMENT! ATTENTION! ATENÇÃO!  
ПРЕДУПРЕЖДЕНИЕ! OPOZORILO! UWAGA! DÈMESIO! WAARSCHUWINGEN!  
ADVARSEL! تحذير! VÝSTRAHA! VAROVANÍ! 경고! 警告! ΠΡΟΣΟΧΗ! UYARI!**

1a



1b

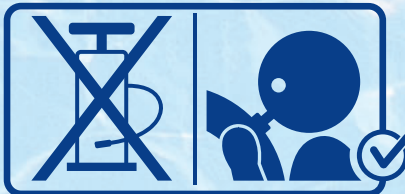

1c

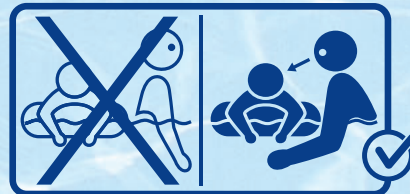

1d



1e

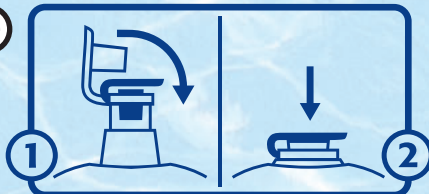

1f

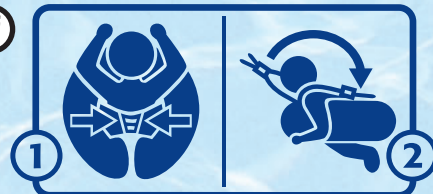

1g

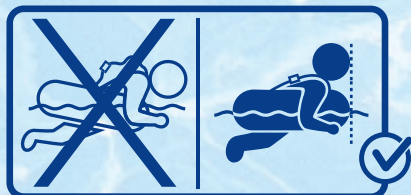

1h

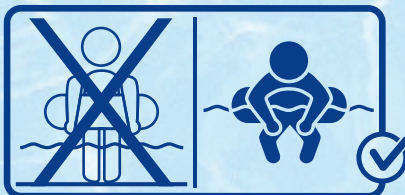

1i

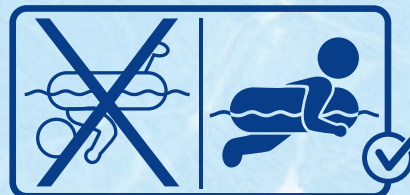

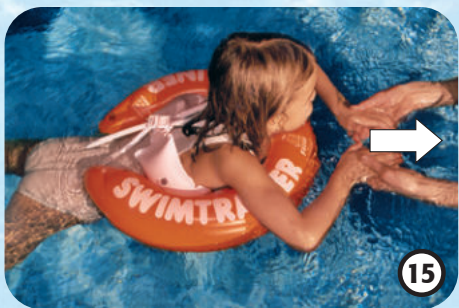
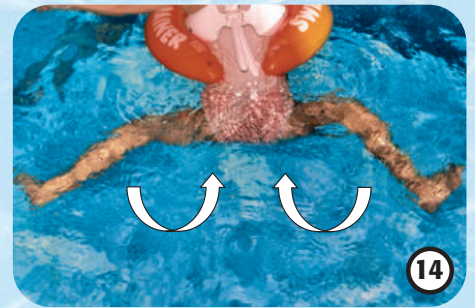
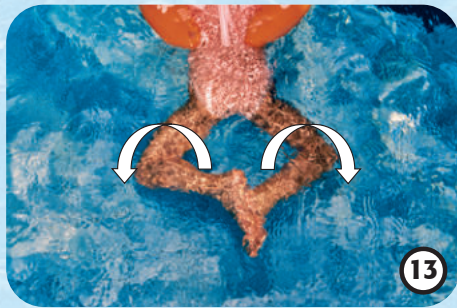
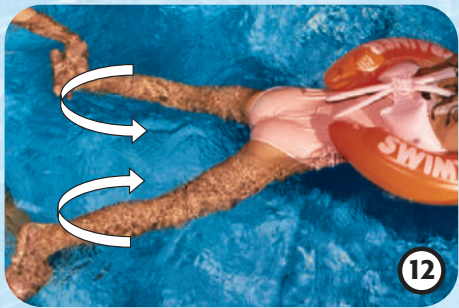
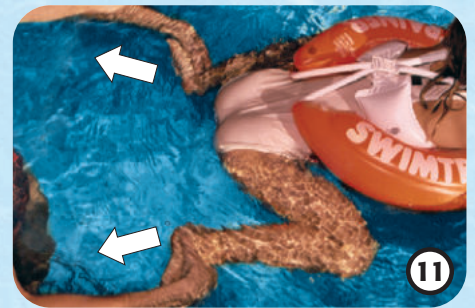







[www.swimtrainer.com](http://www.swimtrainer.com)



## Dragi părinți,

Vă mulțumim că ați decis să cum-  
părați **SWIMTRAINER „Classic”**.  
Produsul nostru **SWIMTRAINER  
„Classic”** este un ajutor pentru înot,  
special conceput la școlile noastre de înot.

A fost creat conform maximei „multă distracție în siguranță”. În prima parte o să vă explicăm cum să folosiți **SWIMTRAINER „Classic”**. În partea a doua o să ne ocupăm de instrucțiuni-  
le pentru a învăța cum să înotăm. Chiar dumneavoastră puteți să îi învățați pe copiii dumneavoastră să se dezvolte de la stadiul în care nu știu să înoate, până la cel în care pot să înoate non stop, pentru ceva timp. Vă dorim dumneavoastră și copiilor, să vă distrați din plin și să aveți succes cu produsele noastre ajutătoare pentru înot, autorizate.  
**ACADEMIA FRED SWIM.**

EN 13138-1: 2021			
	roșu	portocaliu	galben
	6–18 kg	15–30 kg	20–36 kg
	13–40 lbs	33–65 lbs	45–80 lbs
			
			
	✓	✓	✓
	⚠		

## Informații de avertizare

- 1a. Nu previne inecul!
- 1b. Se umflă de aer camere cu gura!
- 1c. A se folosi numai sub supravegherea unui adult!
- 1d. A se umfla complet!
- 1e. Închideți și apăsați supapele!
- 1f. A se vedea punctele 3-6
- 1g. -1i. Poziții de înot

## Învățarea mișcărilor cu picioarele în colacul portocaliu

Mergeți în spatele copilului și prindeți-i picioarele astfel încât degetele dumneavoastră mari să fie pe partea exterioară a picioarelor lui/tălpăi. Asigurați-vă că degetele sunt orientate către exterior, astfel ca, forța de împingere să fie eficientă. Mai întâi îndoiți picioarele, apoi întindeți picioarele către spate în unghi, apropiați picioarele și îndoiți-le din nou. **Dacă stilul bras este practic corect din punct de vedere tehnic, picioarele sunt „motorul”. Din acest motiv, acest tipar al mișcărilor trebuie să fie repetat foarte des.**

## Practica mișcării picioarelor

Inițial copilul dumneavoastră ar trebui să practice această mișcare a picioarelor până când această mișcare devine baza pentru procesul de înot, fără prea mare efort. Asigurați-vă, de pe marginea piscinei, că în timpul mișcării de împingere, degetele sunt îndreptate către înafară. Arătați-i copilului această mișcare a piciorului în mod repetat, la intervale regulate. Copilul ar trebui să repete mișcarea, până ea devine automată. Numai după aceea ar trebui ca el să învețe mișcarea brațului.

## Cum să învățăm mișcările brațelor

Stați în apă în fața copilului. Palmele mâinilor sunt orientate cu fața în sus. Copilul ar trebui să pună mâinile cu degetele unite între ele și întinse, în mâinile dumneavoastră. Începeți cu brațele copilului atingându-se lângă colac, întindeți-i brațele către înafară, ducându-le către exterior într-o mișcare semicirculară, apoi repetați mișcarea. Asigurați-vă că degetele copilului rămân întinse în timpul întregii mișcări. Pentru a realiza aceasta, țineți mâna copilului exact ca în imagine.

## Descriere tehnică

- |                              |                               |
|------------------------------|-------------------------------|
| 2a. Compartimente interioare | 2e. Partii ajustabile pe corp |
| 2b. Compartimente exterioare | 2f. Clame rapide              |
| 2c. Partea de mijloc         | 2g. Clame rapide              |
| 2d. Centură de siguranță     | 2h. Supape                    |

## Umflarea colacului SWIMTRAINER „Classic”

Pentru început umflați compartimentul alb. Apoi umflați partea interioară a colacului (2a), apoi pe cea exterioară (2b). Nu uitați să închideți și să apăsați supapele. **SWIMTRAINER „Classic”** a fost umflat corect, dacă nu prezintă nici o cută vizibilă. Colacul se reglează la mărimea corpului copilului, scoțând aer din cele două părți ajustabile pe corp.

## Cum se îmbracă bebelușul în SWIMTRAINER

Colacul umflat se îmbracă și se dezbracă în afara apei. Întindeți copilul pe burtă în colac. Bărbia copilului stă pe desenul cu broșcuța (1g), cele două terminații ale colacului, înfășoară spatele. Închideți clama celor două părți ajustabile pe corp (2f). Acum trageți centura de siguranță peste cap, reglând lungimea centurii și apoi plasați clama (2g).

## Cum se îmbracă copilul în SWIMTRAINER

Colacul umflat este pus și scos, stând în picioare. Puneți centura de siguranță din față, peste capul copilului. Mergeți în spatele copilului. Copilul trebuie să întindă brațele în sus. Trageți cele două părți ajustabile peste partea laterală și închideți clama (2f). Bărbia copilului trebuie să fie la același nivel cu sigla cu broșcuța (1g). Reglați lungimea centurii de siguranță și închideți

## Coordonarea mișcărilor brațelor și picioarelor

Pentru a avea cea mai bună vedere de ansamblu, ieșiți din piscină. Imediat ce sesizați că copilul dumneavoastră vrea să întindă picioarele, strigați „**Înainte**” sau „**Întinde**” – cel puțin la fiecare mișcare care trebuie repetată. Aceasta e cea mai ușoară modalitate pentru copil să învețe coordonarea. Acest exercițiu ar trebui repetat foarte des. Apoi, vă recomandăm, să schimbați cu colacul galben, acesta oferind mai puțină mișcare în sus și mai mare libertate de mișcare în timpul menținerii echilibrului.

## Tranziția către înotul fără colac

Copilul dumneavoastră ar trebui să practice mișcările din brațe și din picioare atât cât e necesar pentru a întări mișcărilor. **Este important ca mișcările si respirația să fie constante.**

## Informații ale producătorului

Supapele de la **SWIMTRAINER „Classic”** se supun standardelor de siguranță europene. La o presiune interioară potrivită, clapa de întoarcere previne ieșirea bruscă a aerului din camera internă a colacului. Clapa de întoarcere poate să își piardă forma exactă în timpul ambalării și transportului. Acest defect este automat corectat odată ce aceste dispozitive ajutătoare pentru înot au fost folosite de câteva ori. A se spăla numai cu apă. Verificați regulat îmbinările pentru a detecta eventualele scurgeri de aer: A se păstra uscat și desumflat. Se umflă de aer camere cu gura. În cazul pierderii de aer și/sau pagube nu mai poate utiliza produsul. Nu folosiți în apă puțin adânc. Nu mușca în produs și nu-l mesteca – pericol de sufocare.

clama (2g).

## Reflexul înnăscut de broșcuță al copilului

Copiii se nasc cu așa numitul reflex de broșcuță, care îi permite copilului să se miște liber în apă, în costumul **roșu SWIMTRAINER „Classic”**. Reflexul se pierde de obicei după ce copiii învăță să meargă. Cu **SWIMTRAINER „Classic”** puteți să-i ajutați pe copiii să nu își piardă acest reflex sau să îl învețe din nou și să și-l amintească. Aceasta îl va ajuta pe copil să învețe stilul bras mult mai ușor, mai târziu.

## Mișcarea picioarelor la bebeluși/ la cei care au început să meargă

Mergeți în spatele copilului și apucați-i piciorușele. Îndoiți și întindeți în mod repetat picioarele relaxate ale copilului dumneavoastră. Fiți siguri că degetele sunt orientate către exterior. De fiecare dată când întindeți/împingeți picioarele, spuneți „broască”. Exersați asta din nou și din nou, între perioadele de joacă. Copilul dumneavoastră va înțelege curând că: „broască”= împinge. Mai târziu, copilul ar trebui să facă singur în apă mișcările de împingere, de câte ori aude cuvântul „broască”.

## Sugestii de jocuri cu bebeluși

Atrageți bebelușul cu o jucărie astfel ca el să învețe reflexul broștei singur. Lăsați-l să ajungă la jucărie și repetați exercițiul. Bebelușul va învăța cu rapiditate să folosească conștient aceste mișcări ale picioarelor. De exemplu, puteți turna puțină apă pe spatele bebelușului când sunteți în apă, folosind un vas mic. Acest stimul, pe spatele foarte sensibil al copiilor, îi face pe marea majoritate să dea din picioare, deplasându-se astfel înainte.

## SWIMTRAINER „Classic” nu a fost conceput pentru sărituri în apă.

## Garantie/durata de viață

Perioada de garanție este de 6 luni de la data achiziționării. Durata de viață este de 5 ani de la data fabricării. Vor fi acceptate doar defectele care se dovedesc a fi cauzate de deficiențe ale materialelor sau defecte de producție. Dreptul de înlocuire a produsului, nu se aplică în cazul manevrării incorecte, ignorând instrucțiunile de folosire, sau deteriorare voită. Dacă plângerea este nefondată, producătorul are dreptul să ceară o sumă corectă, pentru inspectare și expediere.

## Situații pe care garanția nu le acoperă

Datorită volumului mic de aer din partea de la mijloc (de la burtă), aerul poate ieși dacă supapa este deschisă. Acesta nu este un defect de producție și de aceea nu poate face subiectul unei plângeri. Dacă se dovedește că, îmbinarea s-a rupt atunci când copilul a sărit în apă, cererea garanției este nefondată. Toleranțele de producție pot face ca și clamele să nu se închidă imediat. În acest caz, apăsați limba clamei în sus până când auziți un clic.

## Certificare de autorizare

- Ambalajul respectă directivele de mediu înconjurător „Punct verde”
- Numele directivei: REGULAMENTUL (UE) 2016/425 AL PARLAMENTULUI EUROPEAN
- Certificat de: TÜV SÜD Danmark ApS Strandvejen 125, 2900 Hellerup
- Produsul respectă EN 13138-1: 2021
- Declarație de conformitate: [www.swimtrainer.com/EU-konform](http://www.swimtrainer.com/EU-konform)

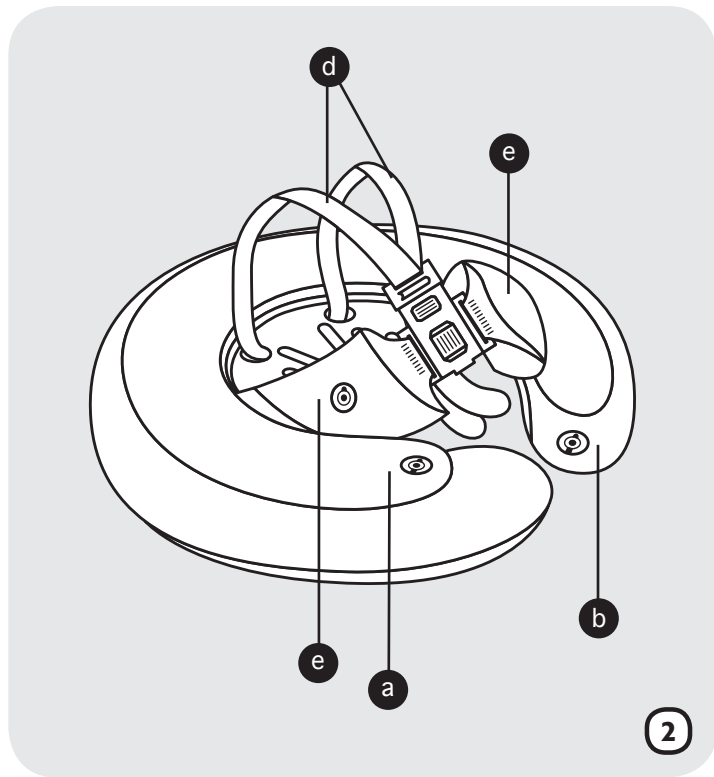
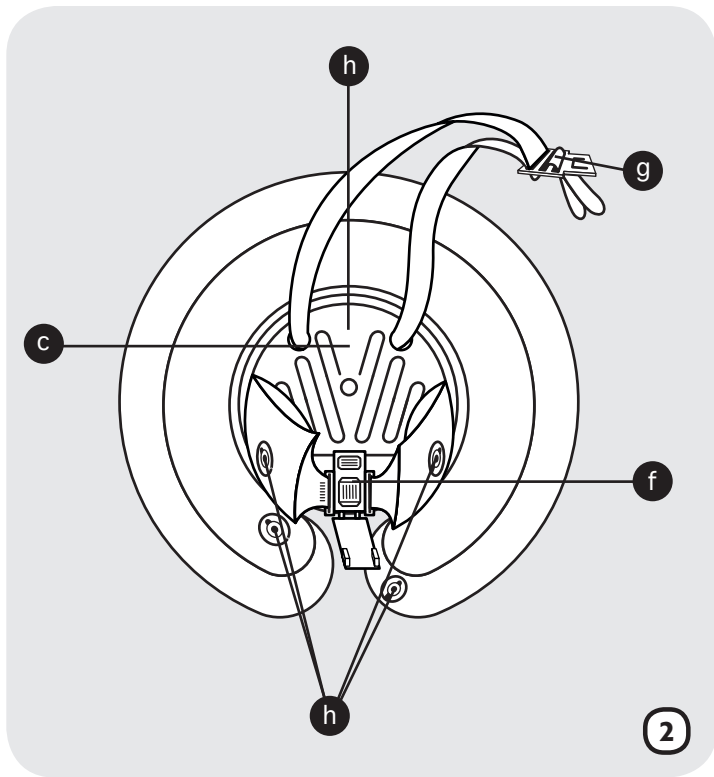



Herausgeber/Publisher

**Germany – Head Office**  
**FREDS SWIM ACADEMY GmbH**

Josef-Kronthaler-Straße 14  
86157 Augsburg

☎ +49 821 579242  
office@swimtrainer.com

Die Kontaktdetails unserer Importeure finden Sie unter:  
You will find the contact-details of our importers here:  
Aqui encontrara mayor informacion acerca de nuestros importadores:

**[www.freds-swim-academy.com/kontakt](http://www.freds-swim-academy.com/kontakt)**

